

ΕΞΑΡΤΗΜΑΤΑ

PA-23101

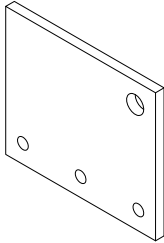

Σύνδεσμος Μετάδοσης Κίνησης Μοτέρ

PA-23712

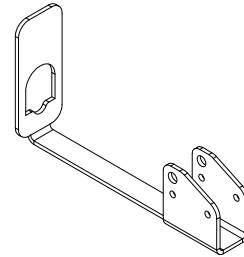

Βάση Στήριξης Μοτέρ

SA-23802

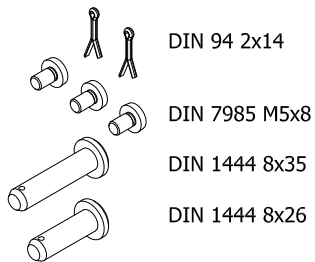

DIN 94 2x14

DIN 7985 M5x8

DIN 1444 8x35

DIN 1444 8x26

Εξαρτήματα Σύνδεσης Μοτέρ

MR-23901

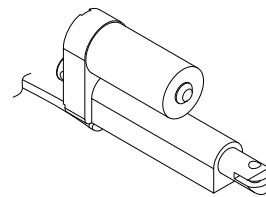

Μοτέρ Γραμμικής Κίνησης 1200N IP65

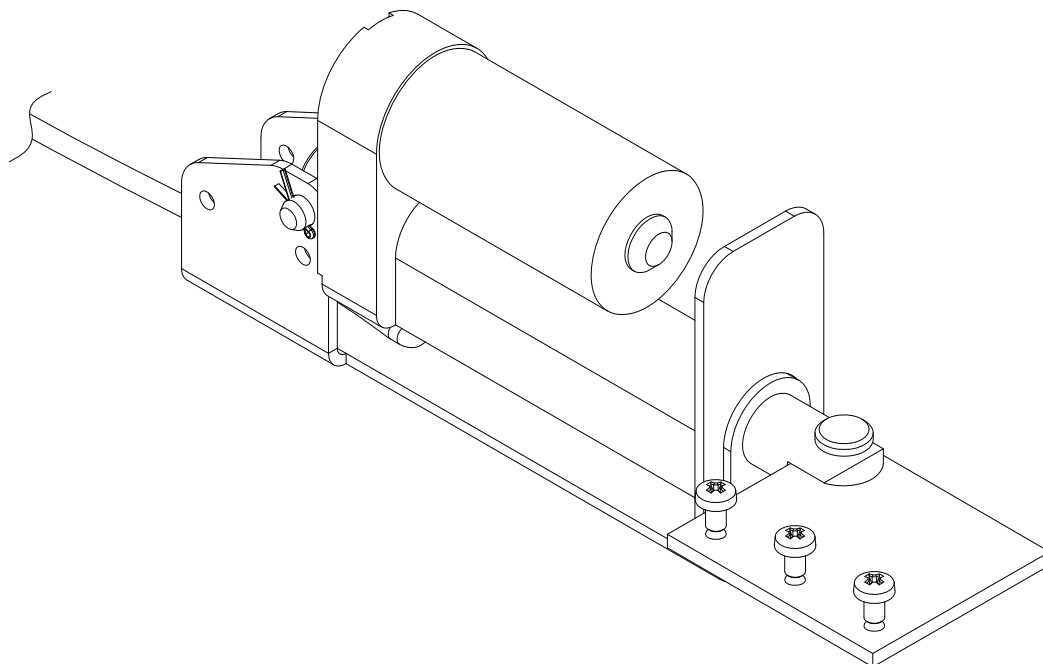

AS-23703

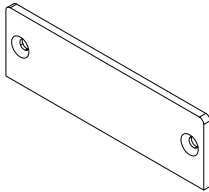

Τάπα Νεροσυλλέκτη SK-46

PA-23703

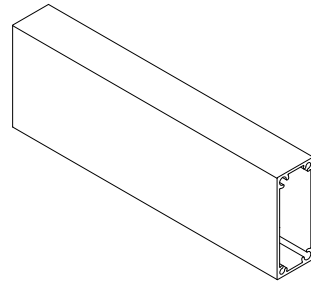

Βάση Αγκύρωσης Κολώνας TV-23101 και SK-23 (300mm)

PA-23709

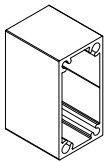

Σύνδεσμος Κολώνας SK-21 (50mm)

PA-23710

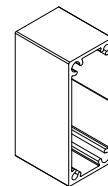

Σύνδεσμος Κολώνας SK-23 (50mm)

SA-23801

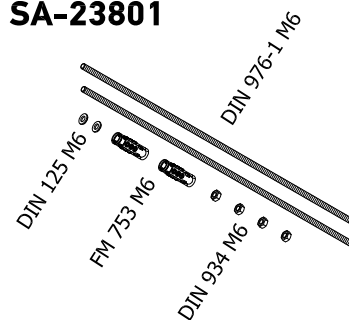

Σετ εξαρτημάτων βάσης αγκύρωσης PA-23703

PA-23707

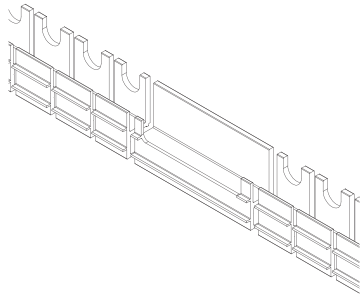

Βάση Περιστροφής Πτερυγίου TV-23603
(4.200mm, max 20 πτερύγια)

PA-23708

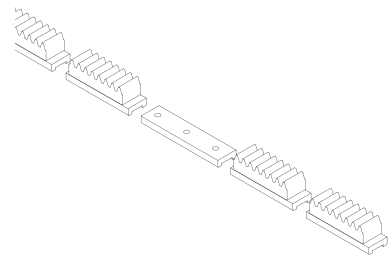

Οδοντωτός Κανόνας Πτερυγίου TV-23603
(3.876mm, max 20 πτερύγια)

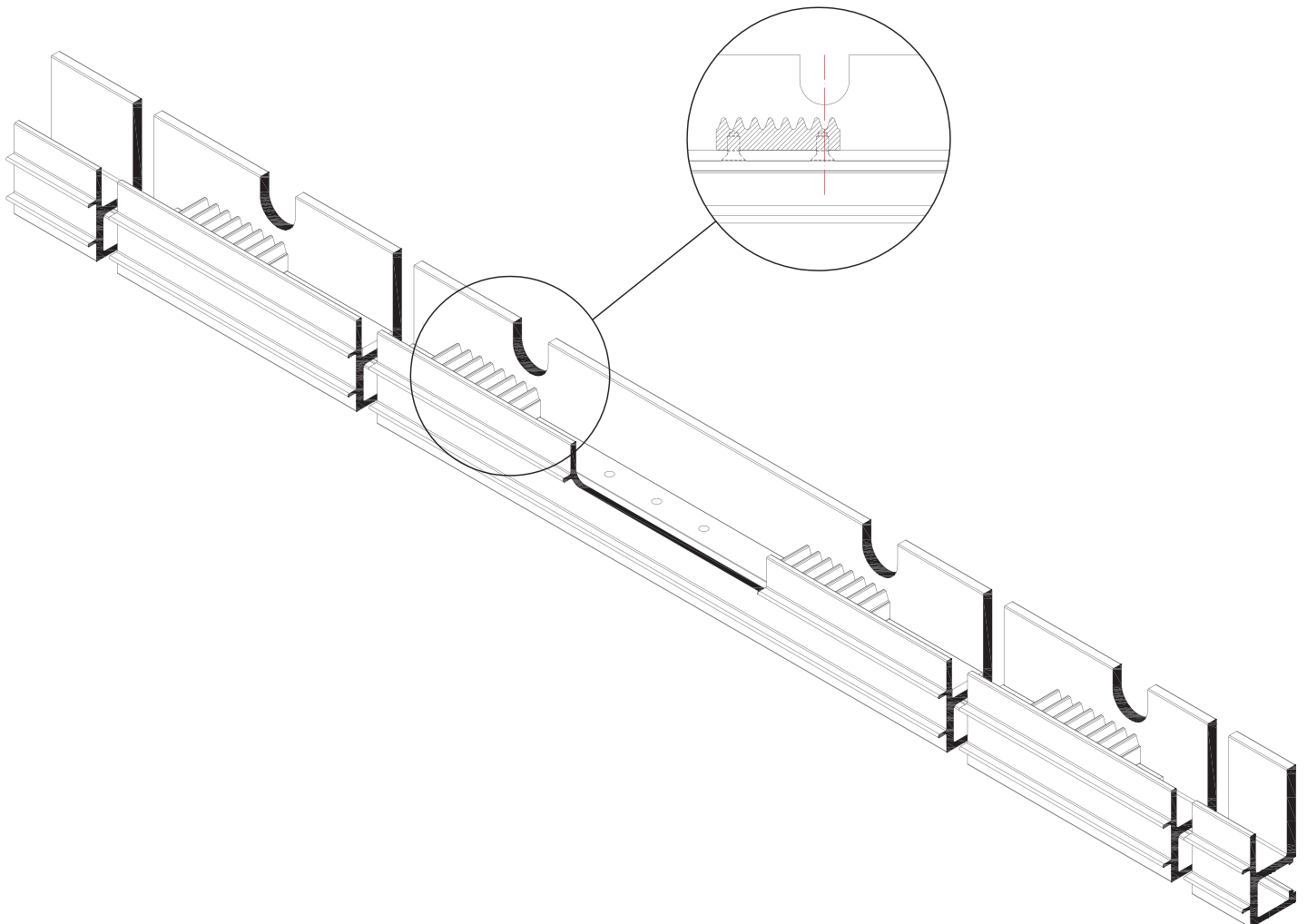

PG-23201

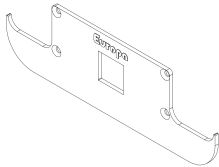

Τάπα Πτερυγίου TV 23603

Βίδα DIN EN ISO
7050 4,2x9,5 C-Z

