

EUROPA  
PERGOLA  
EPS  80

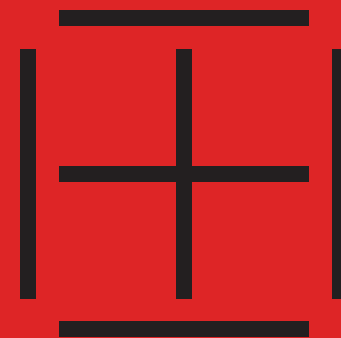

- ] • [ ΠΕΡΓΟΛΑ EPS-80  
06
- ] • [ ΒΙΟΚΛΙΜΑΤΙΚΗ ΣΧΕΔΙΑΣΗ  
10
- ] • [ ΚΑΙΝΟΤΟΜΕΣ ΤΕΧΝΟΛΟΓΙΕΣ  
26
- ] • [ ΤΥΠΟΛΟΓΙΕΣ - ΔΙΑΤΑΞΕΙΣ  
38
- ] • [ ΧΡΩΜΑΤΙΚΕΣ ΕΠΙΛΟΓΕΣ  
42

# EUROPA PERGOLA EPS 80

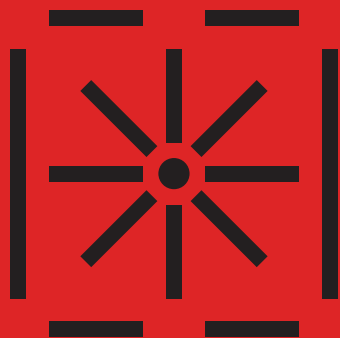



# PERGOLA EPS-80



- ] • [ PERGOLA EPS-80
- ] [ ΒΙΟΚΛΙΜΑΤΙΚΗ ΣΧΕΔΙΑΣΗ
- ] [ ΚΑΙΝΟΤΟΜΕΣ ΤΕΧΝΟΛΟΓΙΕΣ
- ] [ ΤΥΠΟΛΟΓΙΕΣ - ΔΙΑΤΑΞΕΙΣ
- ] [ ΧΡΩΜΑΤΙΚΕΣ ΕΠΙΛΟΓΕΣ



Το πρωτοποριακό σύστημα EUROPA Pergola EPS-80 επαναπροσδιορίζει την αγορά συστημάτων σκίασης εξωτερικών χώρων, προσφέροντας απaráμιλλη ευελιξία και προσαρμοστικότητα. Με προηγμένο σχεδιασμό και έξυπνες κατασκευαστικές λύσεις, το σύστημα επιτρέπει απόλυτη εξατομίκευση για να καλύψει κάθε απαίτηση. Ο εργονομικός σχεδιασμός του πλαισίου και των περιστρεφόμενων πτερυγίων εξασφαλίζει άριστη λειτουργικότητα, προσφέροντας ταυτόχρονα μία πλούσια παλέτα αισθητικών και τεχνολογικών επιλογών για την ανάδειξη και προστασία κάθε εξωτερικού χώρου.

Το σύστημα EUROPA Pergola παρέχει ➡

- ➡ Πολλαπλές κατασκευαστικές επιλογές.
- ➡ Συνδυασμό με περιφερειακά συστήματα και δυνατότητα επιλογής συστημάτων φωτισμού.
- ➡ Συνδυασμό με ηλεκτρονικές συσκευές και αισθητήρες.
- ➡ Περισσότερες από 200 χρωματικές επιλογές σε 7 κατηγορίες χρωμάτων.

# ΒΙΟΚΛΙΜΑΤΙΚΗ ΣΧΕΔΙΑΣΗ



- ] [ PERGOLA EPS-80
- ]• [ ΒΙΟΚΛΙΜΑΤΙΚΗ ΣΧΕΔΙΑΣΗ
- ] [ ΚΑΙΝΟΤΟΜΕΣ ΤΕΧΝΟΛΟΓΙΕΣ
- ] [ ΤΥΠΟΛΟΓΙΕΣ - ΔΙΑΤΑΞΕΙΣ
- ] [ ΧΡΩΜΑΤΙΚΕΣ ΕΠΙΛΟΓΕΣ



Ο βιοκλιματικός σχεδιασμός αποτελεί την καινοτομία στα αρχιτεκτονικά συστήματα αλουμινίου για εσωτερικό ή εξωτερικό χώρο, που εξασφαλίζει συνθήκες θερμικής και οπτικής άνεσης με την χρήση συστημάτων δροσισμού, θέρμανσης και φωτισμού. Η τυπολογία της EUROPA Pergola EPS 80, μέσω της ρύθμισης της κλίσης των πτερυγίων, επιτυγχάνει ρύθμιση του επιπέδου φωτός και αερισμού του χώρου ανάλογα με τις ανάγκες του χρήστη. Ο βιοκλιματικός σχεδιασμός παράλληλα προστατεύει από το νερό της βροχής, τον αέρα και το χιόνι, επιτρέποντας την εκμετάλλευση του εξωτερικού σας χώρου όλο το χρόνο. Η κατασκευή μπορεί να είναι αυτόνομη ή σε επαφή με την τοιχοποιία.

... απόλαυση κάθε στιγμή

Το σύστημα καλύπτει τους υπαίθριους χώρους με δυνατότητα περιμετρικής κάλυψης με συρόμενο ή πτυσσόμενο σύστημα. Ειδικά ο συνδυασμός με τα συστήματα EWS-40 και EUROPA ELEMENT προσφέρει σύγχρονες κατασκευαστικές λύσεις και πρόσθετες αρχιτεκτονικές σχεδιαστικές επιλογές. Το σύστημα προσφέρεται και για χρήση σε εξωτερικούς χώρους ξενοδοχείων ή καταστημάτων εστίασης, συνδυαζόμενο με το πτυσσόμενο θερμομονωτικό σύστημα EFD 77 Hybrid καθώς και με πλευρικό ηλεκτρικό σύστημα σκίασης.

# ΡΥΘΜΙΣΗ ΦΥΣΙΚΟΥ ΦΩΤΟΣ

στα επιθυμητά επίπεδα μέσω  
κίνησης των πτερυγίων



- ] [ PERGOLA EPS-80
- ] • [ ΒΙΟΚΛΙΜΑΤΙΚΗ ΣΧΕΔΙΑΣΗ Ή ΦΩΣ ΄
- ] [ ΚΑΙΝΟΤΟΜΕΣ ΤΕΧΝΟΛΟΓΙΕΣ
- ] [ ΤΥΠΟΛΟΓΙΕΣ - ΔΙΑΤΑΞΕΙΣ
- ] [ ΧΡΩΜΑΤΙΚΕΣ ΕΠΙΛΟΓΕΣ



Το σύστημα δύναται να καλύψει μεγάλες επιφάνειες με δυνατότητες πλήρους εκμετάλλευσης του φυσικού φωτός στο επίπεδο που ο χρήστης επιθυμεί.

Οι δυνατότητες της ρύθμισης του φυσικού φωτός στον χώρο κάλυψης επιτυγχάνεται με περιστρεφόμενα περύγια τα οποία προσφέρουν:

‡ Μεγιστοποίηση της εισόδου φωτός ή της σκίασης όταν περύγια βρίσκονται στις αντίστοιχες θέσεις.

‡ Διαβαθμισμένο έλεγχο: Τα περύγια μπορούν να προσαρμόζονται σε διαφορετικές γωνίες επιτρέποντας τη βελτιστοποίηση του φυσικού φωτός σύμφωνα με τις επιθυμίες και τις ανάγκες του χρήστη.

‡ Αυτόματη προσαρμογή: Σε πιο εξελιγμένα συστήματα αυτοματισμού, η EUROPA Pergola EPS-80 μπορεί να ενσωματώσει αισθητήρες φωτός, οι οποίοι ρυθμίζουν αυτόματα τα περύγια στη βέλτιστη θέση για μέγιστη εκμετάλλευση του φυσικού φωτός, επιτυγχάνοντας εξοικονόμηση ενέργειας και θερμική άνεση.

Ο σχεδιασμός των περρυγίων επιτρέπει κίνηση από 0° (κλειστή θέση) έως και 114°.

# ΠΡΟΣΤΑΣΙΑ ΑΠΟ ΤΟ ΝΕΡΟ

της βροχής μέσω  
του καινοτόμου σχεδιασμού της



- ] [ PERGOLA EPS-80
- ] • [ ΒΙΟΚΛΙΜΑΤΙΚΗ ΣΧΕΔΙΑΣΗ Ξ ΝΕΡΟ Ξ
- ] [ ΚΑΙΝΟΤΟΜΕΣ ΤΕΧΝΟΛΟΓΙΕΣ
- ] [ ΤΥΠΟΛΟΓΙΕΣ - ΔΙΑΤΑΞΕΙΣ
- ] [ ΧΡΩΜΑΤΙΚΕΣ ΕΠΙΛΟΓΕΣ

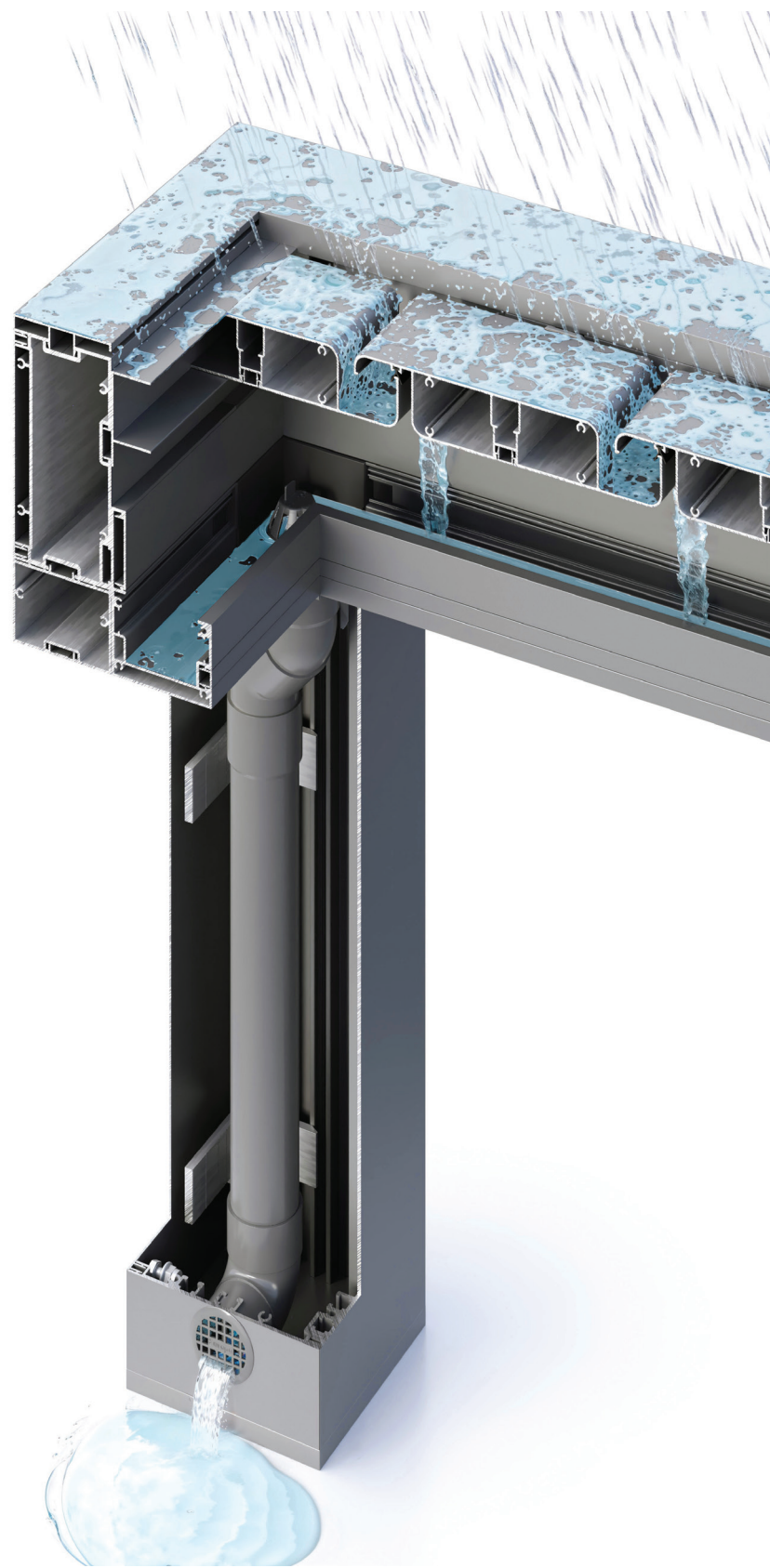

2  
0

Η προστασία από την βροχή επιτυγχάνεται μέσω της ειδικής σχεδίασης των πτερυγίων με ελαστικά στεγάνωσης και του νεροσυλλέκτη που τοποθετείται περιμετρικά των οριζόντιων δοκών της κατασκευής, οδηγώντας τα νερά στο σύστημα αποχέτευσης που βρίσκεται μέσα στις κάθετες κολώνες και τελικά στην έξοδό τους στο εξωτερικό μέρος.



Σύστημα συγκράτησης φύλλων που αποτρέπει την είσοδο τους στην κάθετη κολώνα

2  
1

# ΠΛΕΥΡΙΚΗ ΣΚΙΑΣΗ

σε συνδυασμό με  
πρόσθετα κάθετα στοιχεία



- ] [ PERGOLA EPS-80
- ] • [ ΒΙΟΚΛΙΜΑΤΙΚΗ ΣΧΕΔΙΑΣΗ ; ΠΛΕΥΡΙΚΗ ΣΚΙΑΣΗ ;
- ] [ ΚΑΙΝΟΤΟΜΕΣ ΤΕΧΝΟΛΟΓΙΕΣ
- ] [ ΤΥΠΟΛΟΓΙΕΣ - ΔΙΑΤΑΞΕΙΣ
- ] [ ΧΡΩΜΑΤΙΚΕΣ ΕΠΙΛΟΓΕΣ



Στις περιπτώσεις προδιαγραφών πλευρικής προστασίας το σύστημα δίνει πολλαπλές δυνατότητες όπως:

- ⌘ Σταθερές πλευρικές περσίδες ESD 70
- ⌘ Ηλεκτρικά ελεγχόμενη ενσωματωμένη σήτα για προστασία από τα έντομα
- ⌘ Ηλεκτρικά ελεγχόμενα επίσης ενσωματωμένα συστήματα συσκότισης με πανί σκίασης
- ⌘ Περιμετρική κάλυψη με το σύστημα περσίδων EWS - 40,
- ⌘ Περιμετρική κάλυψη με το σύστημα σκίασης και διακόσμησης EUROPA ELEMENT, το οποίο αποτελεί την κορυφαία επιλογή για συνδυασμό ανώτερης αισθητικής και σχεδιαστικής ελευθερίας.

Βιοκλιματική πέργκολα σε συνδυασμό με κάθετο πανί σκίασης



# ΚΑΙΝΟΤΟΜΕΣ ΤΕΧΝΟΛΟΓΙΕΣ



- ] [ PERGOLA EPS-80
- ] [ ΒΙΟΚΛΙΜΑΤΙΚΗ ΣΧΕΔΙΑΣΗ
- ]• [ ΚΑΙΝΟΤΟΜΕΣ ΤΕΧΝΟΛΟΓΙΕΣ
- ] [ ΤΥΠΟΛΟΓΙΕΣ - ΔΙΑΤΑΞΕΙΣ
- ] [ ΧΡΩΜΑΤΙΚΕΣ ΕΠΙΛΟΓΕΣ

# ΔΥΝΑΤΟΤΗΤΑ ΠΑΡΑΜΕΤΡΟΠΟΙΗΣΗΣ

μέσω έξτρα τεχνητού φωτισμού,  
αυτοματισμών και εξοπλισμού



- ] [ PERGOLA EPS-80
- ] [ ΒΙΟΚΛΙΜΑΤΙΚΗ ΣΧΕΔΙΑΣΗ
- ] • [ ΚΑΙΝΟΤΟΜΕΣ ΤΕΧΝΟΛΟΓΙΕΣ ; ΠΑΡΑΜΕΤΡΟΠΟΙΗΣΗ ;
- ] [ ΤΥΠΟΛΟΓΙΕΣ - ΔΙΑΤΑΞΕΙΣ
- ] [ ΧΡΩΜΑΤΙΚΕΣ ΕΠΙΛΟΓΕΣ



Ο εργονομικός σχεδιασμός του συστήματος έγινε με άξονα την δυνατότητα προσθήκης ηλεκτρονικών συσκευών και υψηλής παραμετροποίησης.

Η προσθήκη συσκευών φωτισμού, όπως η χρήση συμβατικών ή LED λαμπτήρων, καθώς και η δυνατότητα τοποθέτησης ηχείων, συσκευών φόρτισης, σομπών υπερύθρων για θέρμανση και άλλων ηλεκτρονικών συσκευών, μεταμορφώνουν την πέργκολα σε έναν πλήρως εξοπλισμένο, λειτουργικό χώρο που συνδυάζει αισθητική και πρακτικότητα, προσφέροντας άνεση και πολυτέλεια για κάθε στιγμή της ημέρας.

Παράλληλα η δυνατότητα για ποικιλία αυτοματισμών όπως η τοποθέτηση αισθητήρων ανέμου ή βροχής, αισθητήρων θερμοκρασίας, αλλά και η δυνατότητα χειρισμού των αυτοματισμών μέσω smartphone, μεταφέρουν τον χρήστη στο πεδίο του Smart Home επιτυγχάνοντας πλήρη βελτιστοποίηση των προσδοκώμενων αποδόσεων του συστήματος.



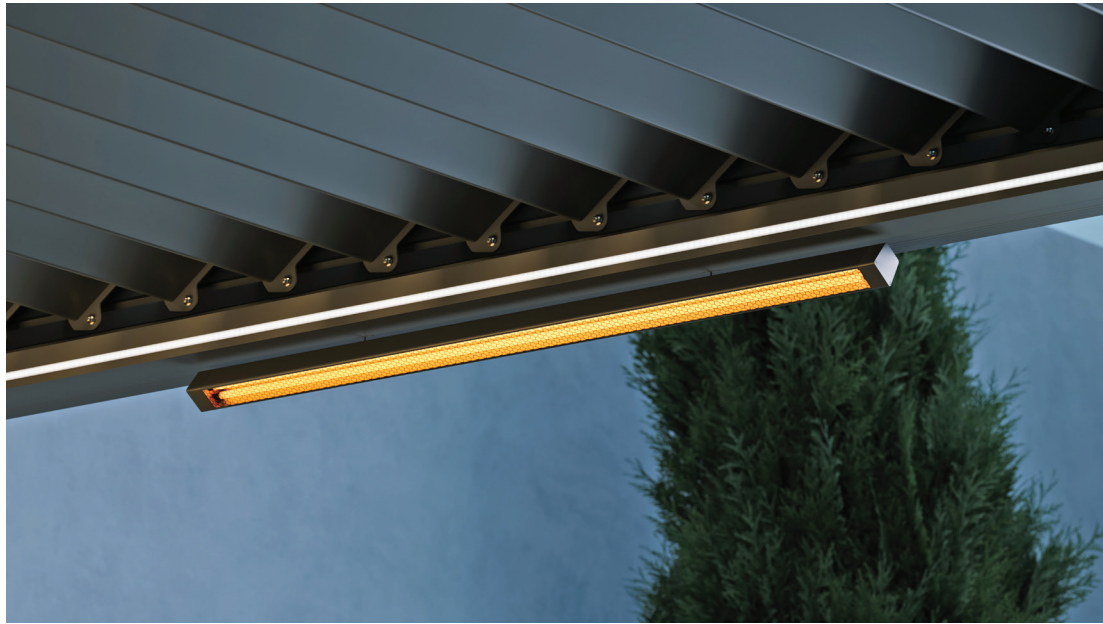

Δυνατότητα για προσθήκη ηλεκτρικών συσκευών θέρμανσης.

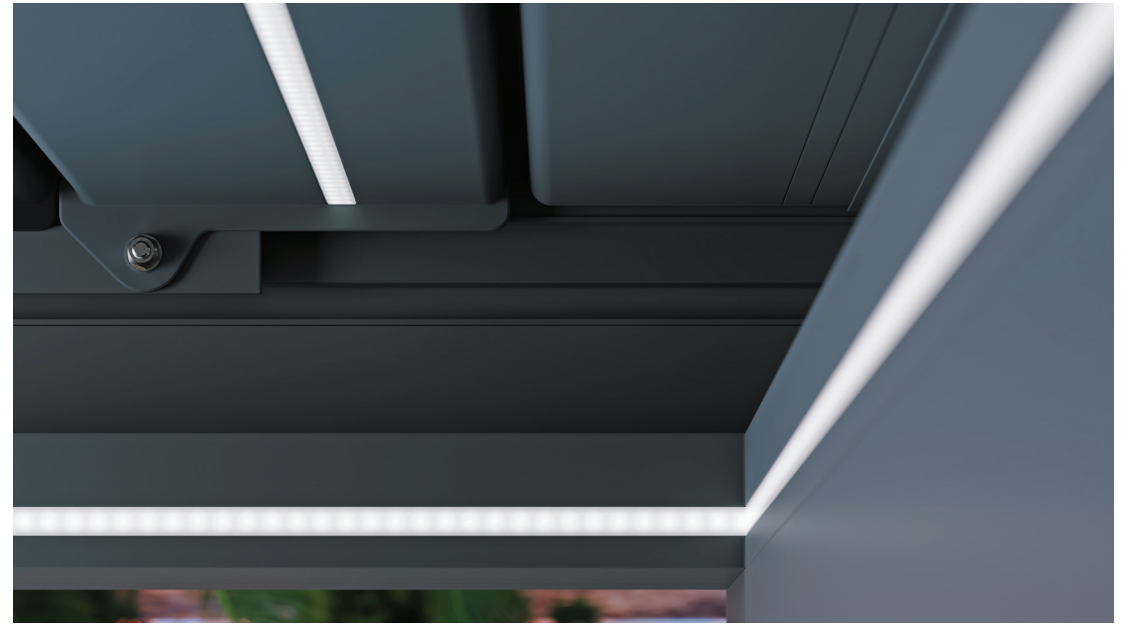

Προσθήκη LED λαμπτήρων για πρόσθετο φωτισμό.



Δυνατότητα τοποθέτησης "κρυφών" ηχείων στις κάθετες κολώνες του συστήματος.



Δυνατότητα τοποθέτησης συσκευών φόρτισης στις κάθετες κολώνες του συστήματος.

# ΚΑΤΑΣΚΕΥΗ ΚΑΙ ΤΟΠΟΘΕΤΗΣΗ

εύκολη και γρήγορη



- ] [ PERGOLA EPS-80
- ] [ ΒΙΟΚΛΙΜΑΤΙΚΗ ΣΧΕΔΙΑΣΗ
- ] • [ ΚΑΙΝΟΤΟΜΕΣ ΤΕΧΝΟΛΟΓΙΕΣ ; ΚΑΤΑΣΚΕΥΗ ;
- ] [ ΤΥΠΟΛΟΓΙΕΣ - ΔΙΑΤΑΞΕΙΣ
- ] [ ΧΡΩΜΑΤΙΚΕΣ ΕΠΙΛΟΓΕΣ



Η εξατομικευμένη σχεδίαση του συστήματος EUROPA Pergola EPS-80 πραγματοποιήθηκε με γνώμονα την ευκολία κατασκευής και ταχύτητα τοποθέτησης. Έτσι εξασφαλίζεται ελάχιστος χρόνος ολοκλήρωσης της εργασίας για επαγγελματίες εγκαταστάτες αλλά και για τον τελικό χρήστη. Χάρη στον εργονομικό σχεδιασμό των εξαρτημάτων και τις έξυπνες λύσεις σύνδεσης, η εγκατάσταση ολοκληρώνεται άμεσα και αποτελεσματικά, ακόμα και σε μεγάλες επιφάνειες.

Για τη διευκόλυνση της διαδικασίας, η εταιρεία προσφέρει αναλυτικό Εγχειρίδιο Τοποθέτησης (Installation Manual), το οποίο περιλαμβάνει σαφείς οδηγίες και κατευθύνσεις, τόσο για επαγγελματίες όσο και για τελικούς χρήστες. Το εγχειρίδιο καλύπτει όλα τα βήματα εγκατάστασης και ρύθμισης, διασφαλίζοντας ότι το σύστημα θα λειτουργεί άριστα από την πρώτη κιόλας στιγμή.

# ΤΥΠΟΛΟΓΙΕΣ - ΔΙΑΤΑΞΕΙΣ



- ] [ PERGOLA EPS-80
- ] [ ΒΙΟΚΛΙΜΑΤΙΚΗ ΣΧΕΔΙΑΣΗ
- ] [ ΚΑΙΝΟΤΟΜΕΣ ΤΕΧΝΟΛΟΓΙΕΣ
- ]• [ ΤΥΠΟΛΟΓΙΕΣ - ΔΙΑΤΑΞΕΙΣ
- ] [ ΧΡΩΜΑΤΙΚΕΣ ΕΠΙΛΟΓΕΣ

Η σχεδίαση του συστήματος επιτρέπει αμέτρητες επιλογές με:

- ⌞ περισσότερες από 20 τυπολογίες κατασκευών
- ⌞ συνδυασμό με περιφερειακά συστήματα
- ⌞ δυνατότητα επιλογής ποικιλίας συστημάτων φωτισμού
- ⌞ συνδυασμό με ηλεκτρονικές συσκευές και αισθητήρες

## ▮▮▮▮ ΣΤΟΙΧΕΙΑ ΣΚΙΑΣΗΣ ΚΑΙ ΣΤΗΡΙΞΗ

4 κολώνες  
6 κολώνες  
2 κολώνες  
Τοίχος

## ▮▮▮▮ ΠΛΕΥΡΙΚΗ ΣΚΙΑΣΗ

Συρόμενη  
Πτυσσόμενη

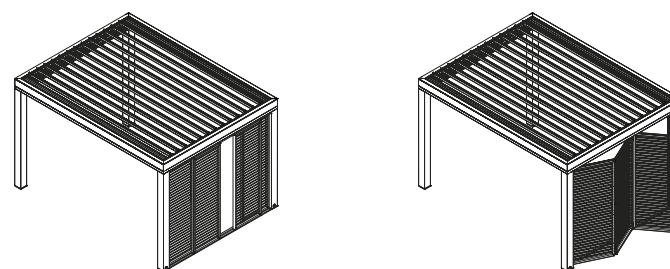
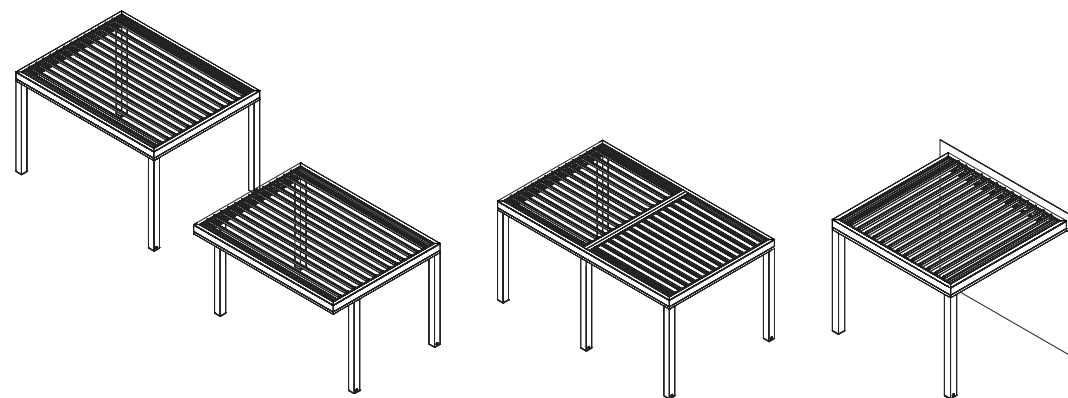



# ΧΡΩΜΑΤΙΚΕΣ ΕΠΙΛΟΓΕΣ



- ] [ PERGOLA EPS-80
- ] [ ΒΙΟΚΛΙΜΑΤΙΚΗ ΣΧΕΔΙΑΣΗ
- ] [ ΚΑΙΝΟΤΟΜΕΣ ΤΕΧΝΟΛΟΓΙΕΣ
- ] [ ΤΥΠΟΛΟΓΙΕΣ - ΔΙΑΤΑΞΕΙΣ
- ]• [ ΧΡΩΜΑΤΙΚΕΣ ΕΠΙΛΟΓΕΣ

Το χρώμα είναι βασικό στοιχείο αρχιτεκτονικής και αισθητικής του χώρου και παράλληλα προστατεύει το προφίλ αλουμινίου από τις εξωτερικές συνθήκες. Περισσότερες από 200 χρωματικές επιλογές διατίθενται από την Eurora, σε επτά μεγάλες κατηγορίες χρωμάτων. Τα χρώματα είναι πιστοποιημένα με τα διεθνή πιστοποιητικά Qualicoat, Qualideco και Seaside Class, που εγγυώνται την τελική ποιότητα της βαφής.

## /// FINE TEXTURED



## /// RAL SUPER DURABLE



## /// WOOD EFFECT

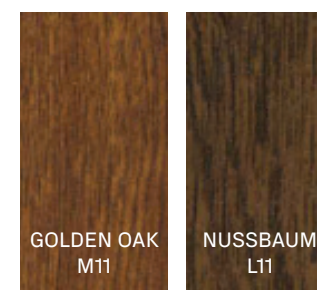

Όλες οι προτεινόμενες επιλογές είναι Quality Coat Class 2.

Δυνατότητα προανοδίωσης για αντοχή σε έντονα διαβρωτικό περιβάλλον και ιδιαίτερες καιρικές συνθήκες.







# PERGOLA EPS 80

]©[ 2025

- ]•[ MATERIAL ORGANIZATION & COORDINATION  
EUROPA
- ]•[ CURATION  
DESIGN AMBASSADOR
- ]•[ ART DIRECTION & DESIGN  
POST-SPECTACULAR OFFICE



]©[ 2025

]•[ **ΕΡΓΟΣΤΑΣΙΟ - ΓΡΑΦΕΙΑ**

56ο χλμ. Ε.Ο. ΑΘΗΝΩΝ - ΛΑΜΙΑΣ  
ΟΙΝΟΦΥΤΑ ΒΟΙΩΤΙΑΣ 32011  
Τ.: 22624 40000  
info@europaprofil.com

]•[ **ΤΜΗΜΑ ΕΡΓΩΝ**

Λ. ΚΗΦΙΣΙΑΣ 108, ΜΑΡΟΥΣΙ 15125  
Τ.: 210 8021317  
architect@europaprofil.com

]•[ **WWW.EUROPAPROFIL.COM**

ΑΡ. Γ.Ε.Μ.Η.: 124067917000